

POWERFULL.



微量流量調整用バルブ

Cv値0.004タイプ



Needle Valves

Fujikin, Incorporated.

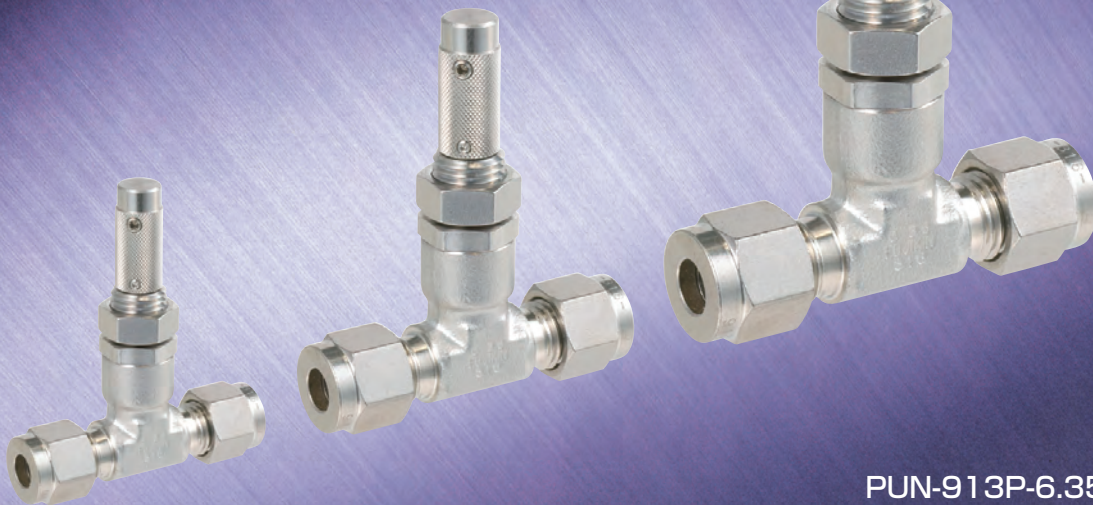

PUN-913P-6.35

特長

- ① 微量流量調整タイプであり、流量コントロール性能が優れています。
- ② Cv値は0.004です。全閉からのハンドル回転数が10回転付近でCv値0.004が調整可能です。
- ③ 開度ロック機構付です。
- ④ ステムは外ねじ式の為、摺動ねじ部は、流体の影響を受けません。
- ⑤ 酸素禁油ラインに使用可能です。
- ⑥ 高圧ガス大臣認定品も可能です。

Fujikin Carp Group

あらゆる部分にお客様からのご提案を取り入れさせていただいております。



PUN-913P-6.35 (パワフルロック式)

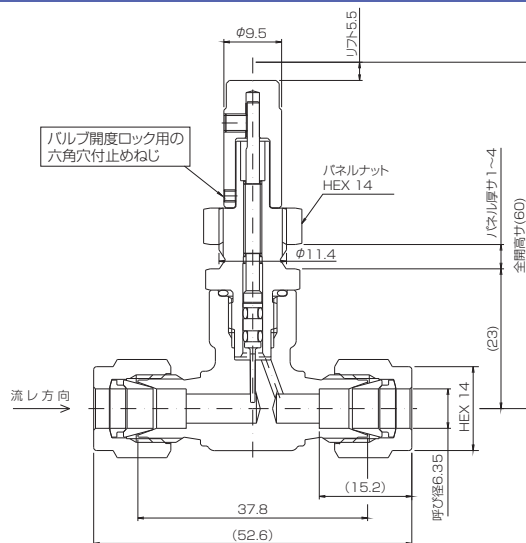

●材質

部品名	材質
ボディ ※	SUSF316
ステム ※	SUS316
フタ ※	SUS316
Oリング ※	フッ素ゴム
ハンドル	SUS303

※: 接液部品

SUS316材はASTM規格材 (SUS316同等材) を使用する場合があります。

●仕様

品番	最高使用圧力 (MPa)	使用流体温度範囲 (°C)
PUN-913P-6.35	13.7 ※	-10~+120

※: 温度・圧力線図をご参照下さい。

●使用流体

エア、窒素、ヘリウム等の不活性ガス並びにバルブの接液部品を腐食させないガス及び液体

●Cv値曲線

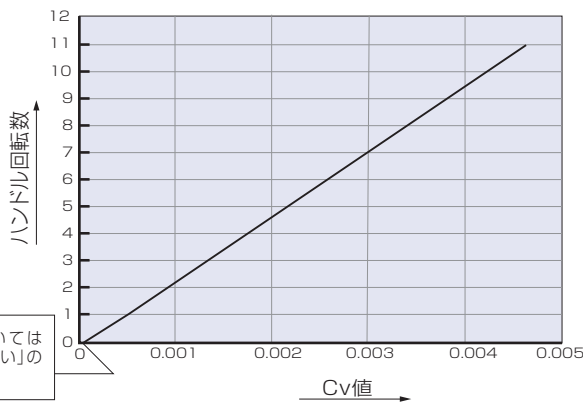

全閉時の状態については「バルブ選定時のお願い」の3項をご参照下さい。

●温度・圧力線図

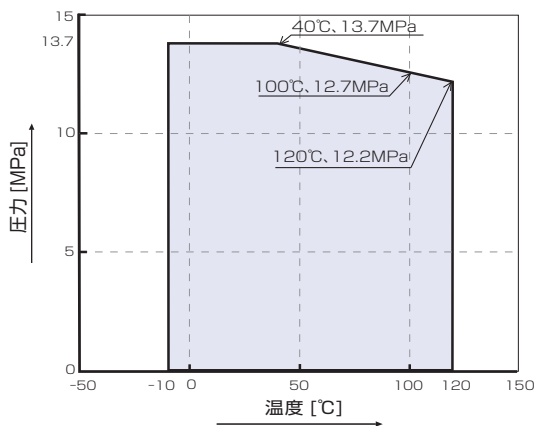

●バルブのロック方法

バルブ開度のロックは、下記の手順で行って下さい。

- ① バルブ開度を調整します。
- ② バルブ開度ロック用の六角穴付止めねじをHEX0.9の六角レンチで締付けることによりバルブ開度のロックが可能です。

●パネルマウント方法

パネル取付けの際には、下記の手順で行って下さい。

- ① パネル孔を図面寸法 ($\phi 11.4$) より0~0.5mm大きめにあけて下さい。
- ② パネルにバルブを取り付けてパネルナット (HEX14) で十分に固定して下さい。

バルブ選定時のお願い

1. 本バルブの接液・ガス部にはフッ素系グリスを使用しています。溶剤等、潤滑剤を溶解する流体の場合、本バルブは使用に適しません。溶解するか可否が不明の場合、事前に弊社へご確認願います。
2. ボンネット部及びグランド部のシール用Oリングには、耐食性のよいフッ素ゴムを採用していますが、ゴム材の耐食性及び実績を考慮してご使用下さい。

3. 本バルブは、弁座のシール機能は有しておりませんので、閉止機能が必要な場合は、別にストップバルブが必要となります。全閉時、0.2MPaの窒素で6~15cm³/min-norが流れるような設定となっております。
4. 本バルブは、バルブの開閉操作に伴い、若干の流量のふらつき (開閉操作時、流量が増えたり減ったりする現象) が発生することがありますので、予めご了承ください。
5. ねじ込み式タイプ等他の接続方式をご希望の場合は、ご相談下さい。

●他製品の紹介

ステンレス鋼製 Cv値0.015、0.03タイプ

UN-14M・UN-34Mシリーズ
UN-94M・UN-04Mシリーズ

UN-14Mシリーズ、UN-34Mシリーズ (ねじ込み式)



UN-14Mシリーズ



UN-34Mシリーズ

●Cv値曲線

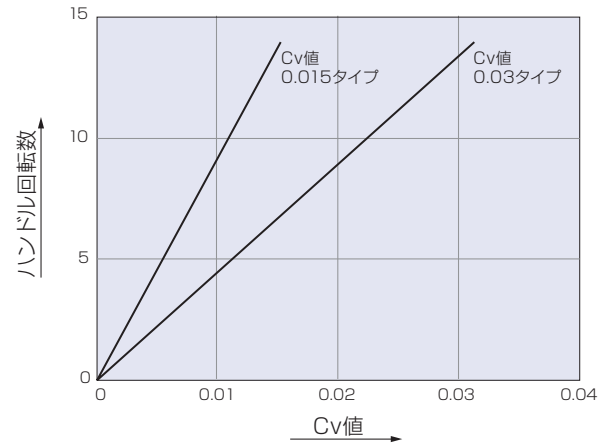

UN-94Mシリーズ、UN-04Mシリーズ (パワフルロック式)



UN-94Mシリーズ



UN-04Mシリーズ

●Cv値曲線

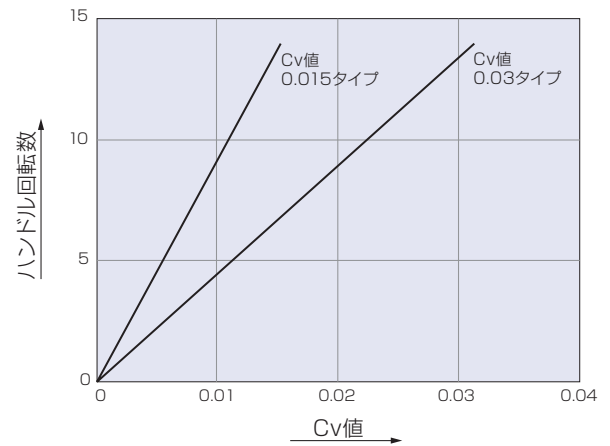

黄銅製 Cv値0.015タイプ

DUN-32PGA

DUN-32PGA (ねじ込み式)



●Cv値曲線

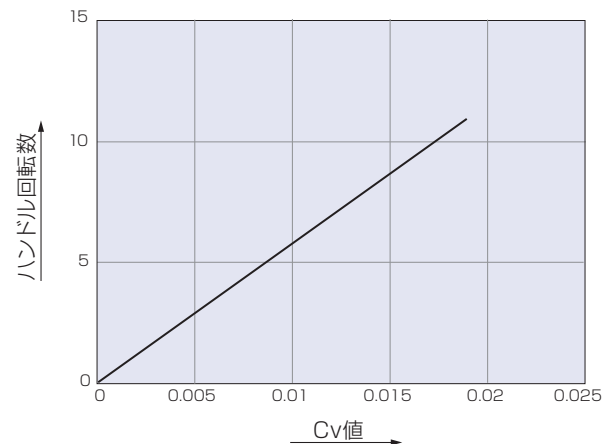



「超・極・微とファイン・クリーン・グリーン」の最先端機器は宇宙環境創りの一



URL <http://www.fujikin.co.jp/> E-mail info@fujikin.co.jp

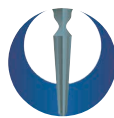

2013年内閣総理大臣表彰

第5回ものづくり日本大賞
経済産業省「優秀賞」海外展開部門



フジキンはeco検定サポート企業です。
エコビープルを応援します。
URL:<http://www.eco-people.jp/>



携帯向けURL